

## BENUTZERHANDBUCH GogiPet® Orate OHC-385

Vielen Dank für den Kauf der GogiPet® Orate Profi-Haarschneidemaschine, OHC-385. Bitte lesen Sie die Gebrauchsanweisung vor dem Gebrauch sorgfältig durch.

### ▲ Warnhinweis

- Bitte prüfen Sie vor dem Gebrauch, auf sichtbare Beschädigungen.
- Laden Sie den Haarschneider nicht bei Temperaturen über 40°C oder unter 0°C.
- Dieser Haarschneider verwendet einen aufladbaren Lithium-Ionen-Akku. Er muss entsprechend den örtlichen Vorschriften entsorgt werden.
- Die Schermaschine darf nicht zerlegt werden. Verletzungsgefahr und Garantieverlust.
- Der Netzstecker Adapter hat im Inneren einen Transformator. Um einen elektrischen Schlag oder Feuer zu vermeiden, wechseln Sie den Stecker NICHT selbst aus.
- Die Schermaschine kann von Kindern ab 8 Jahren, wenn sie in sicherer Weise beaufsichtigt oder eingewiesen und auf die damit verbundenen Risiken hingewiesen wurden. Lassen Sie Kinder NICHT mit dem Gerät spielen.
- Verwenden Sie nur originale und anderes Zubehör von GogiPet® Orate.

### ▼ Reinigung

- Nur der Schneidkopf kann mit Wasser gewaschen werden. Die Schermaschine selbst NICHT in Wasser eintauchen oder unter Leitungswasser waschen.
- Zerlegen Sie das Gerät NICHT. Falsche Montage kann zu einem elektrischen Schlag oder Feuer führen.
- Verwenden Sie keine Druckluft, Stahlwolle, Scheuermittel oder korrosive Flüssigkeiten (wie z.B. Petroleum oder Azeton) zur Reinigung der Schermaschine.

### ▼ Lagerung

- Lagern Sie die Schermaschine immer an einem trockenen Ort.
- Setzen Sie die Schermaschine NICHT länger Sonnenstrahlen oder Wärmequellen aus.
- An einem kindersicheren Ort aufbewahren.

### ▼ Laden

- Die Schermaschine muss ausgeschaltet sein.
- Stecken Sie den Anschluss des Adapterkabels in die Unterseite der Schermaschine und stecken Sie den Netzadapter in eine Steckdose.
- Vor der ersten Benutzung oder wenn die Schermaschine längere Zeit nicht benutzt wurde, muss der Akku vollständig aufgeladen werden.
- Nachdem der Ladevorgang abgeschlossen ist, ziehen Sie zuerst den Netzadapter aus der Steckdose und dann das Adapterkabel aus dem Clipper,
- Wenn die Akkuleistung während der Schur nachlässt, kann das Adapterkabel angeschlossen werden, um im kabelgebundenen Betrieb weiter zu arbeiten.

## Produkt Aufbau

### A. Schermaschine

1. Schieber
2. Schiebe Verriegelung
3. EIN / AUS Schalter
4. LCD Display

### B. Scherkopf

5. Bewegliches Schneidmesser
6. Lasche
7. Fixes Messer

### C. Aufsteckkämmе (3-6mm, 9-12mm)

### D. Netzadapter

8. Kabel
9. Stecker (zur Schermaschine)

### E. Schermaschinenöl

### F. Reinigungsbürste

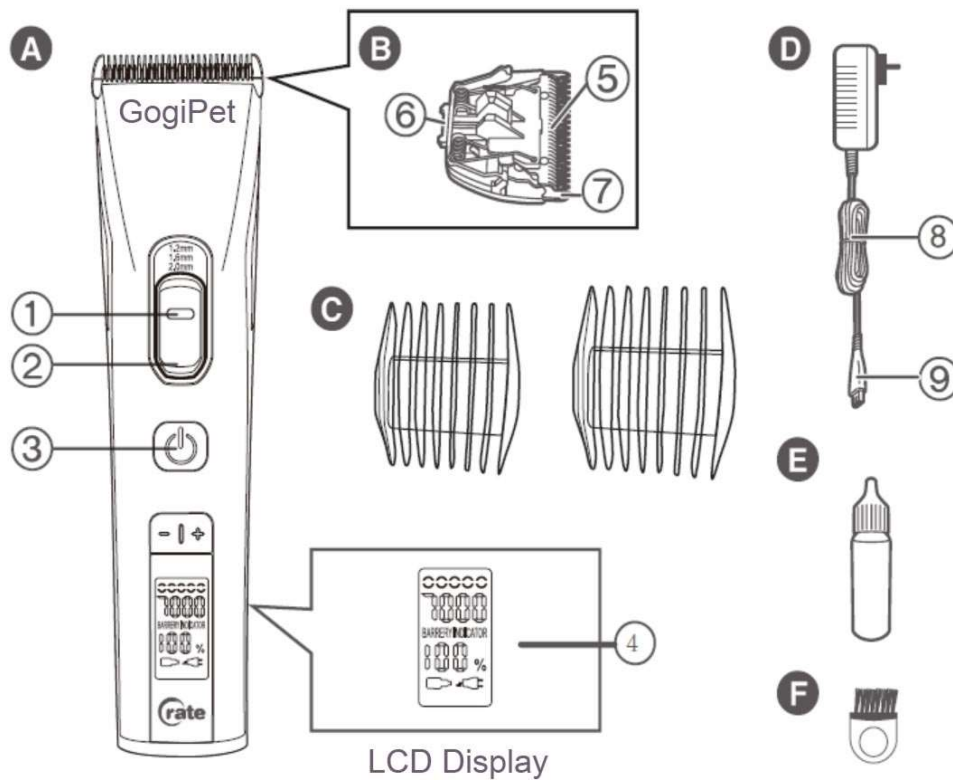

## Einstellen der Schnitlänge

- Um sich mit der Bedienung dieses Haarschneiders vertraut zu machen, empfiehlt es sich,

- mit der größten Länge zu beginnen.
- Stellen Sie die Schnittlänge ein, indem Sie die Schiebe Verriegelung drücken und mit dem Daumen den Schieber auf die gewünschte Länge drücken.
- Durch schieben des Schiebers nach oben wird die Schnittlänge verkürzt.
- Durch schieben des Schiebers nach unten wird die Schnittlänge verlängert.
- Es stehen 4 Schnittlängen zur Verfügung (0.8/1.2/1.6/2.0mm).
- Zwei Aufsteckkämmе mit 4 Längen (3-6mm/9-12mm)
- Aufsteckkämmе entsprechend der von Ihnen gewünschten Schnittlänge anbringen.

Bürsten



Scheren

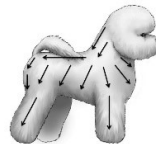

Um einen präzisen Schnitt zu erzielen, empfiehlt es sich das Haar gegen die Wuchsrichtung aufzubürsten und in Wuchsrichtung zu schneiden.

#### ▼ Befestigen der Aufsteckkämmе

- Hängen Sie die Aufsteckkämmе zuerst auf der Vorderseite des Scherkopfes ein.
- Drücken Sie dann die Schnappnasen auf beiden Seiten des Aufsteckkammes bis diese einrasten.
- Zum Entfernen einfach abziehen.

#### Wie man einen Haarschnitt macht

##### ▼ Grober Schnitt

1. Den Aufsteckkamm der gewünschten Länge aufsetzen und die Schnittlänge einstellen
2. Machen Sie sich beim Aufbürsten mit der Wuchsrichtung der einzelnen Körperpartien vertraut und schneiden Sie immer in Wuchsrichtung.

Üben Sie sanften Druck aus, damit der Aufsteckkamm beim Schneiden die Haut gleichmäßig berührt.

##### ▼ Feinschliff (Finishing)

1. Wiederholen Sie die oben genannten Schritte 3x um eine besonders gleichmäßige Schur zu erzielen.

#### Geschwindigkeit einstellen

##### ▼ Geschwindigkeitsregelung

- Geschwindigkeitsbereich: 5000-7000 U/MIN
- Geschwindigkeit durch Drücken der Tasten "-" und "+" einstellen.

##### ▼ Intelligente konstante Geschwindigkeit

Die Schermaschine läuft konstant mit der eingestellten Geschwindigkeit.

#### LCD Display

##### ▼ Anzeige der Drehzahl

- 5 Geschwindigkeiten verfügbar

Geschwindigkeit 1: 5000 U/MIN

Geschwindigkeit 2: 5500 U/MIN

Geschwindigkeit 3: 6000 U/MIN

Geschwindigkeit 4: 6500 U/MIN

Geschwindigkeit 5: 7000 U/MIN

#### ▼ Anzeige des Akkus

– Verbleibende Akkuleistung in (%)

#### ▼ Ladeerinnerung

– Eine blinkende Ladeanzeige bedeutet, dass der Akku aufgeladen werden muss.

### Reinigung und Wartung

#### ▼ Scherkopf zur Reinigung abnehmen

– Die Schermaschine ausschalten

Den Scherkopf abnehmen mit Reinigungspinsel und gegebenenfalls mit Wasser reinigen, trocknen und ölen. Das Gehäuse darf NICHT mit fließendem Wasser gereinigt werden.



Halten Sie die Schermaschine mit den Klängen nach oben. Drücken Sie den Scherkopf mit dem Daumen nach unten und fangen Sie ihn mit einer anderen Hand auf.



Benutzen Sie die Reinigungsbürste, um die restlichen Haare zu entfernen und den Schneidkopf zu reinigen.



Bei stärkerer Verschmutzung spülen Sie den Scherkopf unter Leitungswasser.

#### ▼ Ölen des Scherkopfes

Geben Sie ein paar Tropfen Öl über die trockenen Schneidmesser, wie auf dem Bild gezeigt.



#### ▼ Den Scherkopf wieder anbringen

Führen Sie die Lasche am Ende des Scherkopfes in die entsprechende Aussparung der Schermaschine ein und drücken Sie den Schneidkopf nach oben, bis er einrastet.

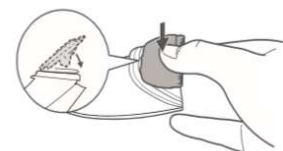

### Gewährleistung

▼ Die Gewährleistung richtet sich nach den gesetzlichen Bedingungen. Bitte wenden Sie sich an:

Onlinezoo e. U.

Witzelsbergergasse 20/11, Eingang Schweglerstraße 56, 1150 Wien

Web: [www.onlinezoo.at](http://www.onlinezoo.at), [www.onlinezoo.de](http://www.onlinezoo.de), [www.onlinezoo.eu](http://www.onlinezoo.eu), [www.onlinezoo.si](http://www.onlinezoo.si),  
[www.onlinezoo.es](http://www.onlinezoo.es),

Email: [info@onlinezoo.at](mailto:info@onlinezoo.at)

## USER MANUAL GogiPet® Orate OHC-385

Thank you very much for the purchase of GogiPet® Orate professional hair clipper, OHC-385. Please read all the user instructions carefully before using.

### ▲ Warning

- Before using, please check the clipper to make sure it is free from any visible damages.
- Do not charge the clipper in an environment where temperature is over 40°C or under 0°C.
- This clipper uses a chargeable lithium-ion battery. It must be disposed of in accordance with the local regulations, instead of together with other household refuse.
- Do not disassemble the clipper. As it has sharp components, incorrect assembly may result in injury.
- The plug adapter has a transformer inside. To avoid electric shock or fire, Do NOT change the plug yourself.
- This clipper can be used by children from 8 years and above and persons with reduced physical, sensory or mental capabilities or lack of experience and knowledge if they have been given supervision or instruction concerning use of it in a safe way and made aware of associated risks. DO NOT allow children to play with the appliance.
- Use the adapter and other accessories supplied only by GogiPet® Orate.

### ▼ Cleaning

- Only the cutting head (the blade set) can be washed by water. DO NOT immerse the clipper in water or wash under tap water.
- DO NOT disassemble this clipper. Incorrect assembly may result in electric shock or fire.
- DO NOT use compressed air, steel wool, abrasive detergent or corrosive liquid (such as petroleum or acetone) to clean this clipper.

### ▼ Storage

- Always store this clipper in a moisture-free area.
- DO NOT expose this clipper to direct and prolonged sunlight or other sources of heat.
- This clipper and lubricant should be stored in a location inaccessible to children.

### ▼ Charging

- Clipper must be turned off.
- Insert the terminal of adapter cord into the bottom of the clipper and plug the adapter unit into a power outlet.
- Before first use or if the clipper has not been used for a long time, the battery needs to be fully charged.
- After charging is finished, first remove the adapter from the power outlet and then the adapter cord from the clipper.
- If the battery power is too low in the middle of a cutting job, the adapter cord can be attached to continue use in corded operation.

### Product structure

#### A. Clipper body

- ① Slide button
- ② Slide block
- ③ Power switch
- ④ LCD display

#### B. Cutting head

- ⑤ Moving blade
- ⑥ Tab
- ⑦ Fixed blade

#### C. Guide combs (3-6mm, 9-12mm)

#### D. Adapter

- ⑧ Power cord
- ⑨ Power cord terminal

#### E. Lubricant

#### F. Cleaning brush

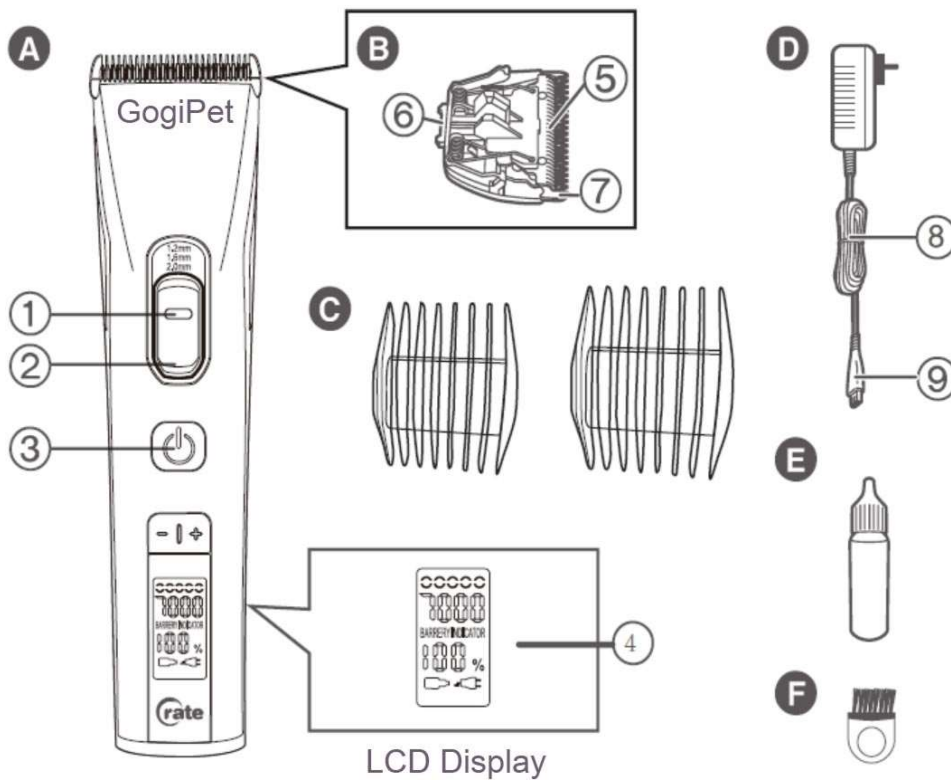

### Adjusting cutting length

- In order to get you familiar with the operation of this clipper, it is recommended to start with

the greatest length.

- Set the cutting length by pressing the slide button and pushing the slide block with your thumb to the one you desire.
- Pushing the slide block upward makes the cutting length shorter.
- Pushing the slide block downward makes the cutting length longer.
- There are 4 cutting lengths available (0.8/1.2/1.6/2.0mm).
- Two guide combs with 4 lengths (3-6mm/9-12mm)
- Attach guide combs in accordance with the cutting length you desire.

Brushing



Clipping

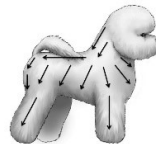

To achieve a precise cutting, it is recommended to brush the hair against the direction of growth and cut in the direction of growth.

#### ▼ Attaching guide comb

- Guide combs should be installed by first hooking the blade teeth to front side of guide comb. Then push the snap tabs on both sides of the guide comb until it snaps into place.
- To remove, press the snap tabs down.

#### How to give a hair cut

##### ▼ An overall cutting

- ① Attach the guide comb with the desired length and adjust the cutting length
- ② Make yourself familiar with the direction of growth of the individual body parts when brushing up and always cut in the direction of growth
  - Apply gentle pressure so that the blade or attachment comb touches the skin evenly when cutting

##### ▼ Fine trimming

- ① Repeat the above steps 3 times to achieve a particularly even clipping.

#### Adjust speed

##### ▼ Speed control

- Speed range: 5000-7000 RPM
- Adjust speed by pressing “-” and “+”.

##### ▼ Intelligent constant speed

The clipper runs constantly at the setting speed.

#### LCD display

##### ▼ Speed indication

- 5 speeds available
- Speed 1: 5000 RPM



Speed 2: 5500 RPM

Speed 3: 6000 RPM

Speed 4: 6500 RPM

Speed 5: 7000 RPM

▼ Battery indication

- Remaining battery percentage (%)

▼ Charging reminding

A flashing charging logo means that the battery needs to be charged.

Cleaning and maintenance

▼ Detach cutting head for cleaning

- Turn off the switch
- Detach the cutting head and clean. PLEASE be reminded that the clipper body cannot be cleaned by tap water.

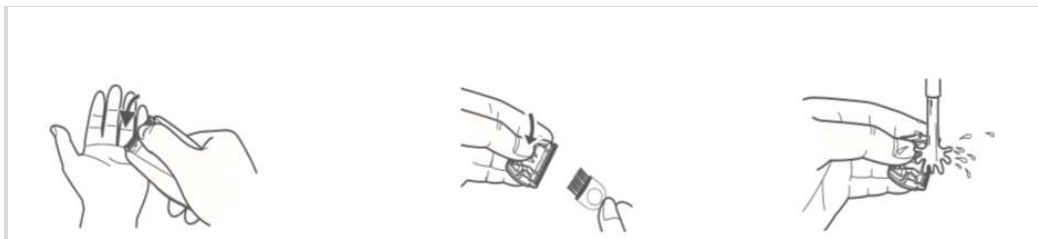

Hold the clipper with the blades pointing upwards. Use the thumb to press down the cutting head and another hand to catch it.

Use the cleaning brush to remove the remaining hair and clean the cutting head.

Then rinse the cutting head under tap water.

▼ Oil the cutting blades

Place a few drops of oil over the cutting blades as the picture shows.

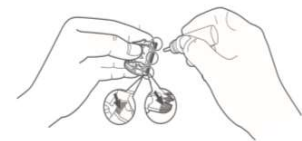

▼ Refit the cutting head

Insert the tab at the end of the cutting head into the matching recess of the clipper and push up the cutting head until it snaps into place.

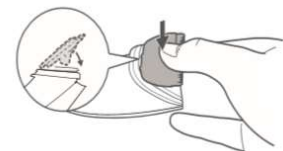

Warranty policy

- ▼ The invoice is valid as a warranty document.

Onlinezoo e. U. Witzelsberggasse 20/11, Eingang Schweglerstraße 56, 1150 Wien

Web: [www.onlinezoo.at](http://www.onlinezoo.at), [www.onlinezoo.eu](http://www.onlinezoo.eu), [www.onlinezoo.si](http://www.onlinezoo.si), [www.onlinezoo.es](http://www.onlinezoo.es),

Email: [info@onlinezoo.at](mailto:info@onlinezoo.at)

## NAVODILA ZA UPORABO STROJČKA GogiPet® Orate OHC-385

Zahvaljujemo se vam za nakup GogiPet® Orate profesionalnega strojčka za striženje psov OHC-385. Predu uporabo strojčka preberite navodila za uporabo.

### ▲ Opozorilo

#### Opozorilo

- Pred uporabo preverite, da strojček nima vidnih mehanskih poškodb.
- Strojčka za striženje nikoli ne polnite pri temperaturah pod lediščem (0°C), prav tako ne nad 40°C.
- Strojček ima za polnjenje in pogon Lithium-Ionen-baterijo, ki jo lahko odvržete le v skladu z lokalnimi predpisi
- Strojčka ne razstavljajte, saj lahko s tem povzročite poškodbe in izgubo garancije.
- Da bi preprečili električni šok ali požar, ima napajalnik vgrajen transformator. Vtičnice nikoli ne menjajte sami.
- Strojček lahko uporabljajo otroci od 8 leta dalje pod nadzorom staršev ali odrasle osebe samo pod pogojem, da so bili prej seznanjeni s tveganji. Strojček ni igrača.
- Uporabljajte samo originalne dele GogiPet® Orate strojčka za striženje psov.

### ▼ Čiščenje

- Strojčka nikoli ne potaplajte v vodo ali kakšno drugo tekočino, niti ga ne spirajte! Pod tekočo vodo lahko operete le nastavek, kot samostojni ali ločeni del od strojčka!
- Strojčka ne razstavljajte, saj lahko napačno sestavljanje in montaža povzročijo napake v delovanju, električni šok ali požar.
- Pri čiščenju ne uporabljajte zraka pod pritiskom, jeklene volne, abrazivov ali jedkih tekočin kot so na primer petrolej in aceton.

### ▼ Shranjevanje

- Strojček hranite v suhem prostoru.
- Strojčka ne izpostavljajte soncu in toplotnim virom.
- Strojček hranite na mestu, ki je nedosegljiv za otroke!.

### ▼ Polnjenje

- Strojček mora biti izklopljen.
- Kabel polnilca vključite v spodnji del strojčka, vtičnico pa v električno omrežje.
- Pred prvo uporabo strojčka, mora biti baterija popolnoma polna. Prav tako mora biti baterija pred striženjem popolnoma polna, če strojčka niste uporabljali daljši čas
- Ko je polnjenje končano, najprej odstranite vtičnico iz električnega omrežja in nato iz strojčka.
- Če se baterija med striženjem izprazni, lahko strojček priključite neposredno v električno omrežje in striženje nadaljujete z direktno povezavo z električnim omrežjem.

ezavo z električnim omrežjem.

Sestava izdelka

## A. Strojček

1. Stikalo
2. Zaklopka stikala
3. EIN / AUS stikalo
4. LCD zaslon

## B. Nastavek za striženje

5. Premično rezilo
6. Zatič
7. Fiksno rezilo

## C. Distančniki (3-6 mm, 9-12 mm)

## D. Napajlani kabel

8. Kabel
9. Vtičnica za strojček

## E. Olje za podmazovanje

## F. Ščetka za čiščenje

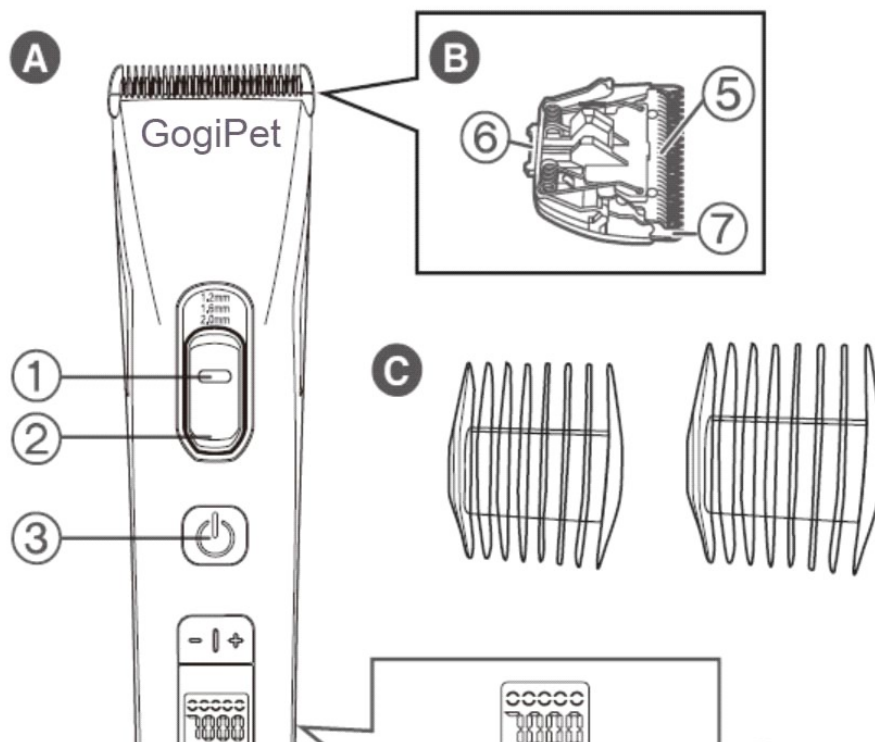

## Nastavitev dolžine striženja

Da bi se seznanili z delovanjem strojčka za striženje je priporočljivo, da striženje pričnete z najdaljšo dolžino nastavka.

- Dolžino rezila nastavite tako, da s palcem potisnete stikalo na željeno pozicijo ali dolžino striženja,
- Dolžina dlake po striženju se skrajša s potiskom stikala navzgor.
- Dolžina dlake po striženju se podaljša s potiskom stikala navzdol.
- Z nastavitvijo rezila lahko definirate 4 dolžine striženja (0.8 / 1.2 / 1.6 / 2.0mm).
- Dodatne dolžine lahko določite z uporabo distančnikov (3-6 mm / 9-12 mm)
- Na katero dolžino strižete dlako psa je odvisno od željenega izgleda psa in željene dolžine dlake po striženju.



Za natančno striženje priporočamo, da dlako pred striženjem skrtačite v nasprotni smeri rasti tako, da kožuh dobi želeni volumen in strižete v smeri rasti dlake.

#### ▼ Namestitev distančnikov za striženje

- Najprej namestite distančnik na prednji del rezila.
- Nato distančnik, primite pri straneh in pritisnite na nastavek za striženje istočano tako, da se zaskoči.
- Za odstranitev distančnik preprosto potisnite stran od nastavka za striženje.

Kako strižemo psa?

#### ▼ Osnovno striženje

1. Namestite distančnik za željeno dolžino striženja
2. Pri krtačenju se seznanite s smerjo rasti dlake na posameznih delih telesa. Strižite vedno v smeri rasti dlake.
3. Pri striženju pritiskajte nežno na telo psa tako, da se distančniki ne zatikajo v kožo in nežno drsijo skozi dlako.

#### ▼ Fino ali zaključno striženje

1. Da bi zagotovili optimalen izgled psa po striženju, zgornji postopek ponovite 3x. Pred posameznim striženjem dlako skrtajte v nasprotni smeri rasti dlake – psa vedno strižete v smeri rasti dlake.

#### Nastavitev hitrosti

##### ▼ Tempomat

- Hitrost obratov: 5000-7000 U/MIN
- Za nastavitev hitrosti pritisnite "-" ali "+".

##### ▼ Inteligentna stalna hitrost

Strojek striže enakomerno z nastavljeno hitrostjo.

#### LCD zaslon

##### ▼ Prikaz hitrosti

- 5 nastavljivih hitrosti
  - Hitrost 1: 5000 Vrt./MIN
  - Hitrost 2: 5500 Vrt./MIN
  - Hitrost 3: 6000 Vrt./MIN
  - Hitrost 4: 6500 Vrt./MIN
  - Hitrost 5: 7000 Vrt./MIN

##### ▼ Prikaz baterije

- preostala moč baterije v (%)

##### ▼ Opomnik za polnjenje

Utripajoča lučka pomeni, da je treba baterijo napolniti.

#### Čiščenje in vzdrževanje

##### ▼ Čiščenje nastavka za striženje

- Izključite strojček
- Odstranite nastavek za striženje in ga očistite s ščetko in po potrebi operite pod tekočo vodo. Nastavek popolnoma posušite in namažite z oljem. Ohišja strojčka nikoli ne čistite pod tekočo vodo.



▼ Podmazovanje nastavka z oljem

Na očiščen in posušen nastavek nanesite nekaj kapljic olja tako, kot to prikazuje slika.

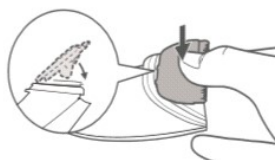

▼ Namestitev nastavka za striženje

Nastavek za striženje namestite v zatič in ga pritisnite navzgor tako, da se zaskoči.

Garancija

▼ Garancija za strojček velja in temelji na z zakonom predpisanih pravilih poslovanja. Za več informacij se lahko obrnete na nas, na naslov:

Onlinezoo e. U.

Witzelsberggasse 20/11, Vhod Schweglerstraße 56, 1150 Dunaj, Avstrija

ali z nami stopite v kontakt preko naše spletne strani:

[www.onlinezoo.de](http://www.onlinezoo.de), [www.onlinezoo.eu](http://www.onlinezoo.eu), [www.onlinezoo.si](http://www.onlinezoo.si), [www.onlinezoo.es](http://www.onlinezoo.es),

E-poštni naslov: [info@onlinezoo.at](mailto:info@onlinezoo.at)

## MANUAL DE USUARIO GogiPet® Orate OHC-385

Gracias por comprar la Máquina cortapelos profesional Orate OHC-385 de GogiPet®. Por favor, lea las instrucciones atentamente antes de usarla.

### ▲ Advertencia

- Por favor, compruebe si hay daños visibles antes de su uso.
- No cargue la máquina cortapelos a temperaturas superiores a 40°C o inferiores a 0°C.
- Esta cortapelos utiliza una batería de Iones de litio recargable. Cuando tenga que deshecharla debe ser reciclada de acuerdo con las normas locales, en lugar de hacerlo junto con otros residuos domésticos.
- La máquina cortapelos no debe ser desmontada. Puede causar lesiones y pérdida de la garantía.
- El adaptador del enchufe tiene un transformador en el interior. Para evitar descargas eléctricas o fuego, NO cambie el enchufe usted mismo.
- La máquina cortapelos puede ser utilizada por niños a partir de 8 años de edad si están supervisados o instruidos de manera segura, y se les ha hecho conscientes de los riesgos que conlleva. NO permita que los niños jueguen con la máquina.
- Utilice sólo adaptadores y accesorios originales Orate de GogiPet®.

### ▼ Limpieza

- Sólo el cabezal de corte puede lavarse con agua, pero la Máquina cortapelos, NO puede lavarse ni sumergirse en agua.
- NO DESMONTE esta cortapelos. Un montaje incorrecto puede provocar una descarga eléctrica o un incendio.
- NO utilice aire comprimido, lana de acero, detergente abrasivo o líquido corrosivo (como el petróleo o la acetona) para limpiarla.

### ▼ Almacenaje

- Guarde siempre la máquina cortapelos en un lugar seco.
- NO la exponga a la luz solar directa y prolongada ni a otras fuentes de calor.
- Esta máquina y el lubricante deben ser guardados en un lugar inaccesible para los niños.

### ▼ Carga

- Si no se está utilizando debe estar desconectada.
- Enchufe el conector del cable en la parte inferior de la cortapelos, y el adaptador de red en una toma de corriente.
- Antes del primer uso o si la cortapelos no se ha utilizado durante mucho tiempo, la batería debe estar cargada completamente.
- Una vez finalizada la carga, retire primero el adaptador de la toma de corriente y luego el cable de la cortapelos.
- Si la carga de la batería es demasiado baja en medio de un trabajo de corte, se puede conectar el cable a la máquina y el adaptador a la corriente para seguir utilizándola en el funcionamiento con cable.

## Estructura del producto

### A. Máquina cortapelos

1. Botón deslizante
2. Bloqueo del deslizamiento
3. Interruptor de encendido ON/OFF
4. Pantalla LCD

### B. Cabezal

5. Cuchilla de corte desmontable
6. Pestaña
7. Cuchilla fija

### C. Peines (3-6mm., 9-12mm.)

### D. Adaptador de red

8. Cable
9. Conector (para la máquina cortapelos)

### E. Aceite

### F. Cepillo de limpieza

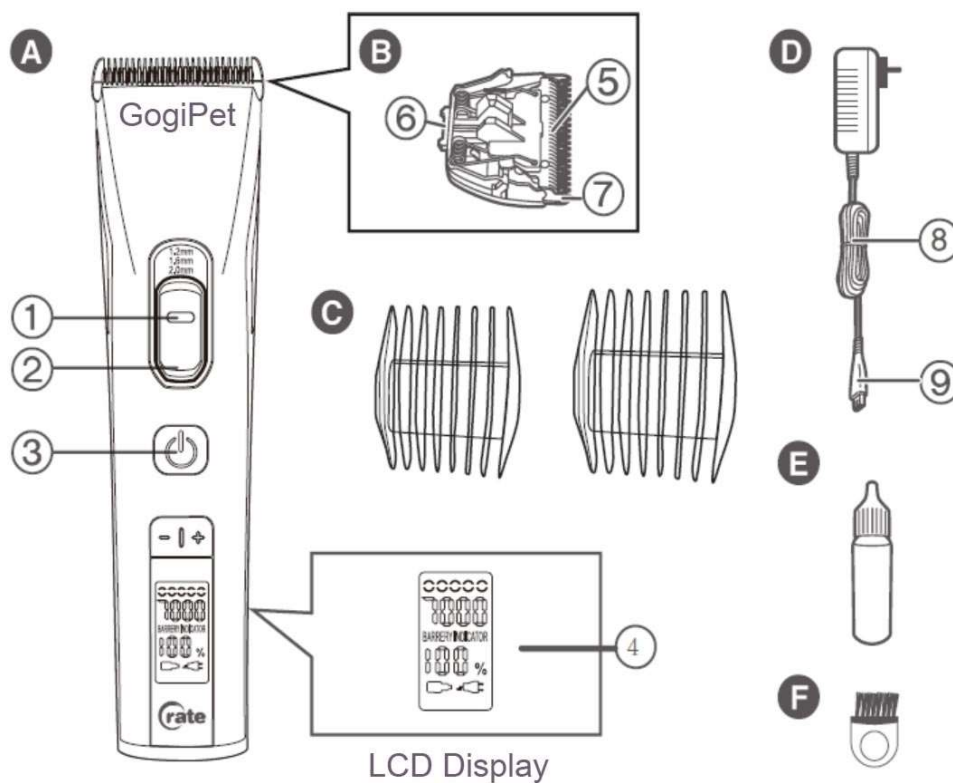

## Ajuste de la longitud de corte

- Para familiarizarse con el funcionamiento de esta cortapelos, se recomienda comenzar con la



longitud más larga.

- Ajuste la longitud de corte pulsando el botón de deslizamiento y empujando el bloque con el pulgar hasta la que desee.
- La longitud de corte se acorta empujando el botón de deslizamiento hacia arriba.
- La longitud de corte se alarga empujando el botón de deslizamiento hacia abajo.
- Hay 4 longitudes de corte disponibles (0.8/1.2/1.6/2.0mm.)
- Dos peines de sujeción con 4 longitudes (3-6mm./9-12mm.)
- Coloque los peines de sujeción según la longitud de corte que necesite.

Cepillos



Tijeras



Para lograr un corte preciso, se recomienda cepillar el pelaje en contra de la dirección de crecimiento y cortar en la dirección de crecimiento.

#### ▼ Montaje de los peines de sujeción

- Enganche primero los peines de sujeción en la parte delantera del cabezal de corte.
- A continuación, empuje las lengüetas de encaje a ambos lados del peine hasta que encajen en su lugar.
- Simplemente tire de él para quitarlo.

### Cómo cortar el pelo

#### ▼ Un corte general

1. Colocar el peine de sujeción de la longitud deseada y ajustar la longitud de corte
  2. Al cepillar, familiarícese con la dirección de crecimiento de cada una de las partes del cuerpo y corte siempre en la dirección del crecimiento.
- Aplique una suave presión para que el peine toque la piel de forma uniforme al cortar.

#### ▼ Ajuste de precisión (acabado)

1. Repita los pasos anteriores 3 veces para lograr un corte muy uniforme.

### Fijar velocidad

#### ▼ Control de velocidad

- Rango de velocidad: 5000-7000 rpm
- Ajuste la velocidad con las teclas "-" y "+".

#### ▼ Velocidad constante inteligente

La máquina cortapelos funciona constantemente a la velocidad fijada.

### Pantalla LCD

#### ▼ Indicador de velocidad

- 5 velocidades disponibles
- Velocidad 1: 5000 rpm

Velocidad 2: 5500 rpm

Velocidad 3: 6000 rpm

Velocidad 4: 6500 rpm

Velocidad 5: 7000 rpm

▼ Indicador de batería

—Capacidad restante de la batería en (%)

▼ Recordatorio de carga

El indicador de carga parpadeante significa que la batería necesita ser cargada.

### Limpeza y mantenimiento

▼ Retire el cabezal de corte para su limpieza

—Desconectar la máquina cortapelos

· Retire el cabezal de corte y límpielo con el cepillo de limpieza, y si es necesario, lávelo con agua, séquelo y póngale aceite. La carcasa NO debe limpiarse con agua del grifo.

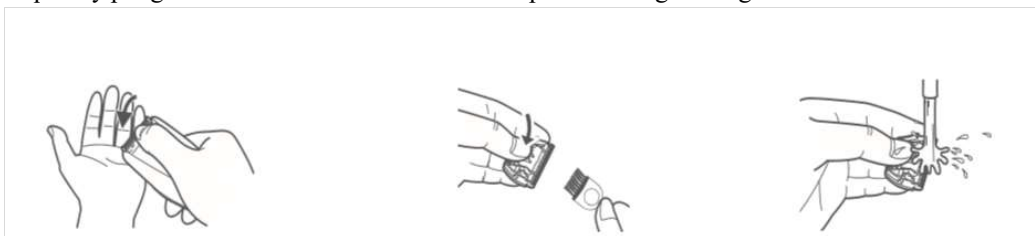

Sujete la cortapelos con las cuchillas hacia arriba. Presione el cabezal de corte hacia abajo con el pulgar y agárrelo con la otra mano.

Utilice el cepillo de limpieza para retirar el pelo restante y limpiar el cabezal de corte.

En caso de que haya mucha suciedad, enjuague el cabezal de corte con agua del grifo.

▼ Engrasar el cabezal de corte

Vierta unas cuantas gotas de aceite sobre las cuchillas de corte secas como se muestra en la imagen.

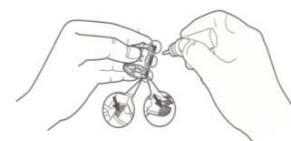

▼ Reemplazar el cabezal de corte

Introduzca la lengüeta del extremo del cabezal de corte en el hueco correspondiente de la máquina y empuje el cabezal de corte hacia arriba hasta que encaje en su lugar.

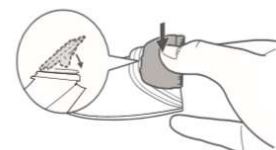

### Garantía

▼ La garantía se establece en base a las condiciones legales. Por favor, póngase en contacto con

nosotros:

Onlinezoo e. U.

Witzelsberggasse 20/11, Eingang Schwegelerstraße 56, 1150 Wien

Web: [www.onlinezoo.at](http://www.onlinezoo.at), [www.onlinezoo.de](http://www.onlinezoo.de), [www.onlinezoo.eu](http://www.onlinezoo.eu), [www.onlinezoo.si](http://www.onlinezoo.si),  
[www.onlinezoo.es](http://www.onlinezoo.es),

Email: [info@onlinezoo.at](mailto:info@onlinezoo.at)